

# 隔离开关 Isolation switch

## 产品使用说明书

### ⚠ 注意事项

感谢您选购本公司隔离开关

- 请在使用之前仔细阅读本使用说明书，理解使用方法后正确使用
- 如果使用错误会影响正常运转，引起寿命降低及故障
- 请将本使用说明书切实交到实际最终使用者手中
- 请好好保管本使用说明书直到产品报废为止
- 本使用说明书中没有记载选配件等的使用方法，请参照另外的各选配件使用说明书

ZX-SMS-LDS-201808-28

## 一、适用场合及使用环境

隔离开关（以下简称开关），适用于交流50Hz，额定电压400V，额定电流为630A以下，在工业配电系统中作接通与分断电路和作为隔离开关使用。

开关在以下条件能可靠工作：

- 海拔高度不超过2000米；
- 空气相对湿度不大于90%；
- 无显著冲击和震动的场所
- 环境温度-50℃~+400℃
- 无爆炸危险的介质，无腐蚀金属的气体 and 尘埃
- 无雨雪侵蚀的环境

## 二、型号定义

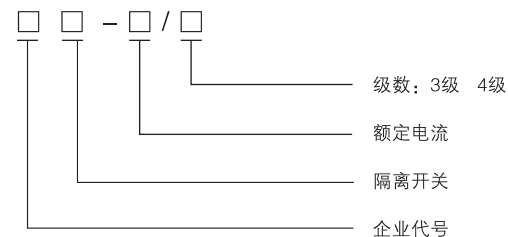

- 01 -

## 三、安装方式示意图

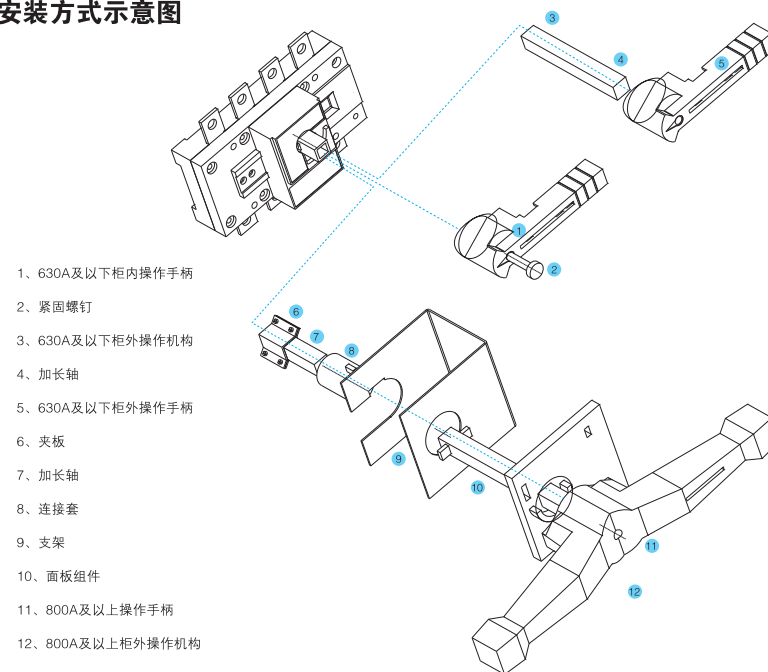

- 02 -

## 四、安装尺寸

160A/3P 外形安装尺寸图

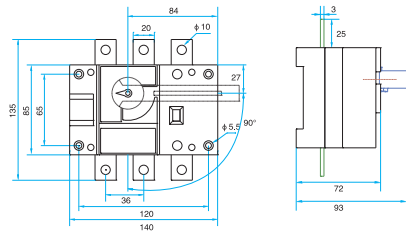

160A/4P 外形安装尺寸图

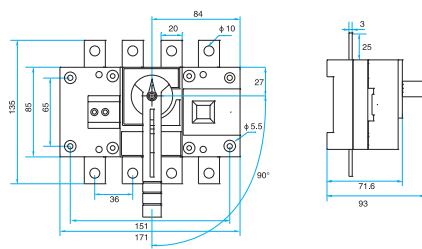

630A/3P 外形安装尺寸图

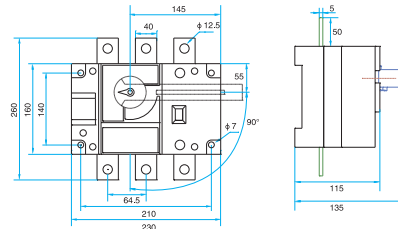

630A/4P 外形安装尺寸图

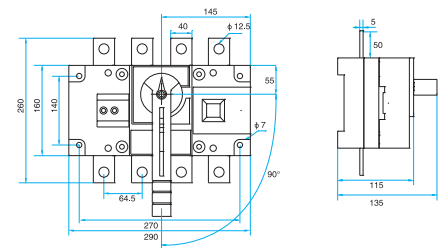

250A/3P 外形安装尺寸图

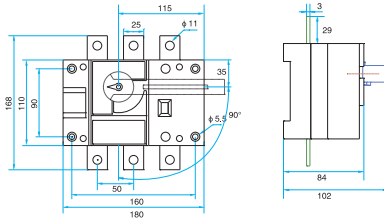

250A/4P 外形安装尺寸图

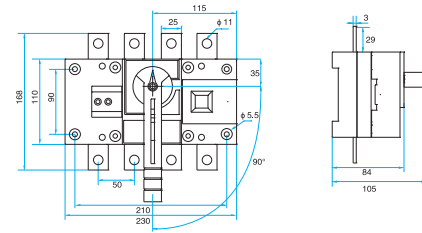

1600A/3P 外形安装尺寸图

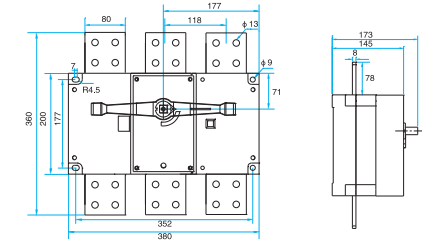

1600A/4P 外形安装尺寸图

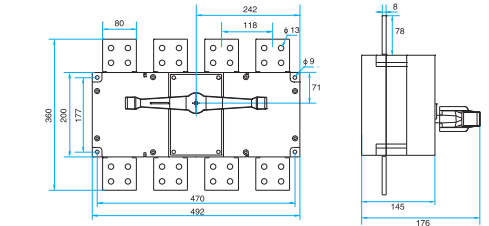

- 03 -

- 04 -

630A及以下手柄辅助尺寸

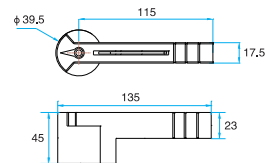

1600A铜排辅助尺寸

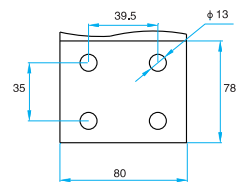

1600A手柄辅助尺寸

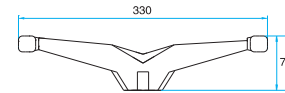

## 五、柜外操作尺寸图

160A-630A柜外操作安装尺寸

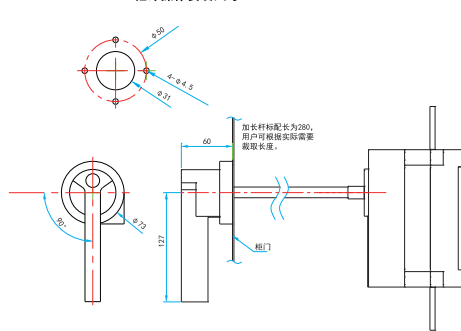

1600A柜外操作安装尺寸

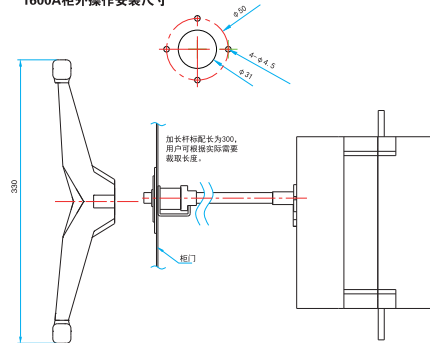

- 05 -

- 06 -

## 六、正确使用要求

- 1、开关应垂直安装，铭牌内容与实际使用要求相符；
- 2、手柄当前指示位置应与开关实际工作状态一致；
- 3、联接导线(排)与开关接线端应联接顺畅，不得强行扭曲；
- 4、避免开关受到强烈冲击。

## 七、订货须知

用户应提供如下材料：

- 1、产品名称、型号、规格、数量；
- 2、特殊安装或使用应提供详尽技术资料并与本公司协商。